

# INSPIRON™

## INSTALLATIONSHANDBOK

**DELL™**  
YOURS IS HERE



# INSPIRON™

## INSTALLATIONSHANDBOK

Regleringsmodell: P07G-serien

Regleringstyp: P07G001; P07G003

# Upplysningar och varningar

 **OBS!** Detta meddelande innehåller viktig information som kan hjälpa dig att få ut mer av datorn.

 **VIKTIGT!** Här visas information om potentiell skada på maskinvaran eller dataförlust, samt hur du undviker detta.

 **WARNING!** En varning signalerar risk för egendomsskada, personskada eller dödsfall.

Om du köpt en Dell™-dator i n-serien gäller inte några referenser till Microsoft® Windows®-operativsystemen.

---

**Informationen i det här dokumentet kan komma att ändras utan föregående meddelande.**

© 2010 Dell Inc. Med ensamrätt.

Återgivning av dessa material i någon form utan skriftligt tillstånd från Dell Inc. är strängt förbjuden.

Varumärken som återfinns i denna text: *Dell*, the *DELL* logo, *YOURS IS HERE*, *Solution Station*, *Inspiron*, och *DellConnect* är varumärken som tillhör Dell Inc.; *Intel*, *Pentium* och *Celeron* är registrerade varumärken och *Core* är ett varumärke som tillhör Intel Corporation i USA och andra länder; *AMD*, *AMD Sempron*, *AMD Athlon*, *AMD Turion* och *ATI Mobility Radeon* är varumärken som tillhör Advanced Micro Devices, Inc.; *Microsoft*, *Windows*, *Windows Vista* och *Windows Vistas startknappslogotyp* är antingen varumärken eller registrerade varumärken som tillhör Microsoft Corporation i USA och/eller andra länder; *Ubuntu* är ett registrerat varumärke som tillhör Canonical Ltd.; *Blu-ray Disc* är ett varumärke som tillhör Blu-ray Disc Association; *Bluetooth* är ett registrerat varumärke som tillhör Bluetooth SIG, Inc. och används av Dell under licens.

Övriga varumärken kan användas i dokumentet som hänvisning till antingen de enheter som gör anspråk på varumärkena eller deras produkter. Dell Inc. fransäger sig allt ågarintresse av andra varumärken/-namn än sina egna.

# Innehåll

<b>Installera din bärbara</b>			
<b>Dimension-dator</b> .....	<b>5</b>	Statuslampor och indikatorer .....	24
Innan du installerar datorn .....	5	Datorns underdel och	
Ansluta nätadaptorn .....	6	tangentsbordsfunktioner .....	26
Ansluta nätverkskabeln (valfritt) .....	7	Fingerrörelser på styrplattan .....	28
Tryck på strömbrytaren .....	8	Multimedietangenter .....	30
Konfigurera operativsystemet .....	9	Använda den optiska enheten .....	32
Skapa systemåterställningsmedia		Bildskärmsfunktioner .....	34
(rekommenderas) .....	10	Ta bort och byta ut batteriet .....	36
Aktivera eller inaktivera trådlös		Programvarufunktioner .....	38
kommunikation (valfritt) .....	12	Dell DataSafe Online Backup .....	39
Ansluta till Internet (valfritt) .....	14	Dell Dock .....	40
<b>Använda Dimension-datorn</b> .....	<b>18</b>	<b>Lösa problem</b> .....	<b>41</b>
Funktioner på höger sida .....	18	Pipkoder .....	41
Funktioner på vänster sida .....	20	Nätverksproblem .....	42
Funktioner på framsidan .....	22	Problem med strömförsörjning .....	43
		Problem med minne .....	44

## Innehåll

Problem med låsningar och programvara . . . . .	45	Produktinformation . . . . .	67
<b>Använda supportverktyg . . . . .</b>	<b>48</b>	Returnera produkter för garantireparation eller återbetalning . . . . .	68
Dells supportcenter . . . . .	48	Innan du ringer . . . . .	70
My Dell Downloads . . . . .	49	Kontakta Dell . . . . .	72
Systemmeddelanden . . . . .	49	<b>Hitta mer Information och Resurser . . . . .</b>	<b>74</b>
Felsökning av maskinvara . . . . .	51	<b>Specifikationer . . . . .</b>	<b>76</b>
Dell Diagnostik . . . . .	52	<b>Bilaga . . . . .</b>	<b>83</b>
<b>Återställa operativsystemet . . . . .</b>	<b>56</b>	Om Macrovision-produkter . . . . .	83
Systemåterställning . . . . .	57	Information om NOM, eller den officiella mexikanska standarden (endast för Mexiko) . . . . .	84
Dell DataSafe Local Backup . . . . .	58	<b>Index . . . . .</b>	<b>85</b>
Systemåterställningsmedia . . . . .	61		
Dell Factory Image Restore . . . . .	62		
<b>Få hjälp . . . . .</b>	<b>64</b>		
Teknisk support och kundtjänst . . . . .	65		
DellConnect . . . . .	65		
Onlinetjänster . . . . .	66		
Automatisk orderuppföljningstjänst . . . . .	67		

# Installera din bärbara Inspiron-dator

I det här avsnittet finns information om hur du installerar och konfigurerar Dell™ Inspiron™-datorn.

## Innan du installerar datorn

När du placerar datorn, måste du se till att det finns en lättillgänglig strömkälla, tillräcklig ventilation och en plan yta att ställa datorn på.

Om det inte finns tillräckligt med luftflöde runt datorn kan den överhettas. För att förebygga överhettning måste du lämna ett utrymme av minst 10 cm bakom datorn och 5 cm på alla andra sidor. Låt aldrig datorn vara i ett slutet utrymme såsom skåp eller lådor när den är påslagen.

 **WARNING! Du får inte blockera ventilerna eller stoppa in främmande föremål i dem. Du bör också undvika att damm samlas i dem. Låt inte Dell™-datorn vara igång där luftcirkulationen är dålig, t.ex. i en stängd portfölj eller på mattor. Om luftcirkulationen hindras kan datorn skadas eller fatta eld. Fläkten sätts igång automatiskt när datorn blir varm. Fläktljudet är helt normalt och innebär inte att det är fel på fläkten eller datorn.**

 **VIKTIGT! Om du placerar eller staplar tunga eller skarpa föremål på datorn kan den få permanent skada.**

## Ansluta nätadaptern

Anslut nätadaptern till datorn och anslut den därefter till ett eluttag eller spänningsutjämnare.

**⚠ VARNING! Nätadaptern är kompatibel med eluttag i hela världen. Elanslutningar och förgreningsdosor varierar dock per land. Om du använder en inkompatibel kabel eller ansluter kabeln till förgreningsuttaget eller eluttaget på fel sätt kan brand uppstå eller utrustningen skadas.**

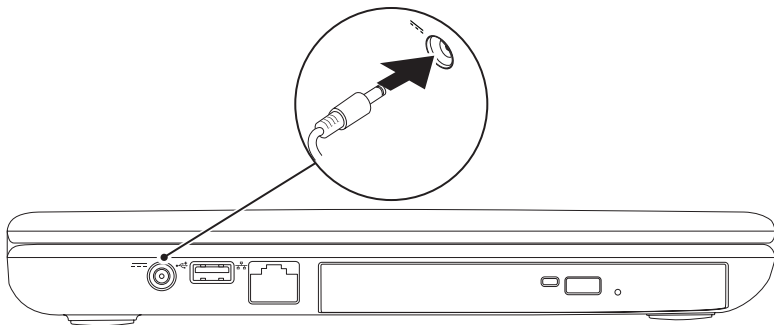



## Ansluta nätverkskabeln (valfritt)

Om du ska använda ett kabelanslutet nätverk, ansluter du nätverkskabeln.

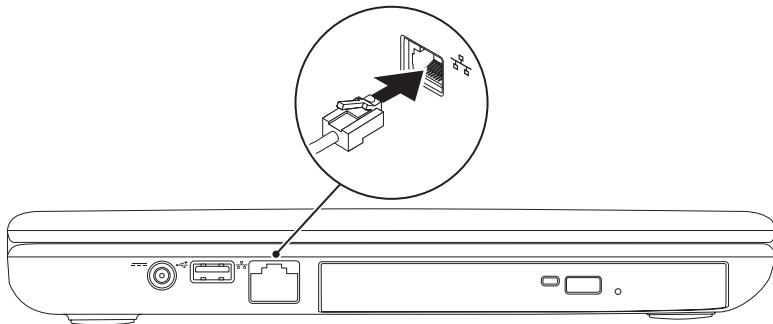

## Tryck på strömbrytaren

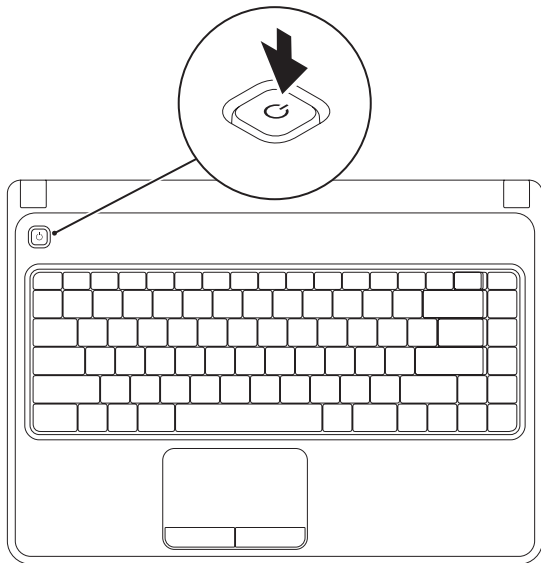

## Konfigurera operativsystemet

Din Dell-dator är förkonfigurerad med det operativsystem du valde vid inköpstillfället.

### Konfigurera Microsoft Windows

Följ anvisningarna på skärmen för att konfigurera Microsoft® Windows® första gången. Dessa steg är obligatoriska och det tar en stund att genomföra dem. I processen ingår flera procedurer bl.a. godkänna licensavtalet, konfigurera inställningar och Internetanslutning.

 **VIKTIGT! Avbryt inte operativsystemets installationsprocess. Om du gör det kan datorn bli instabil och du måste installera om operativsystemet.**

 **OBS!** För optimal datorprestanda rekommenderar vi att du hämtar och installerar den/de senaste BIOS och drivrutinerna för datorn. De finns på **support.dell.com**.

 **OBS!** Mer information om operativsystemet och funktioner finns på **support.dell.com/MyNewDell**.

### Konfigurera Ubuntu

Följ anvisningarna på skärmen för att konfigurera Ubuntu® första gången. Mer specifik information om operativsystemet finns i Ubuntu-dokumentationen.

## Skapa systemåterställningsmedia (rekommenderas)

 **OBS!** Vi rekommenderar att du skapar ett systemåterställningsmedium så fort du har konfigurerat Microsoft Windows.

Du kan använda systemåterställningsmediet för att återställa datorn till det tillstånd den befann sig i när du köpte den, medan datafilerna i datorn bevaras (utan att *Operating System*-skivan behöver användas). Du kan använda systemåterställningsmediet om ändringar i maskinvara, programvara, drivrutiner eller andra systeminställningar har gjort att datorn hamnat i ett oönskat tillstånd.

Du behöver följande för att kunna skapa systemåterställningsmediet:

- Dell DataSafe Local Backup
- USB-minne med kapacitet på minst 8 GB eller DVD-R/DVD+ R/Blu-ray Disc™

 **OBS!** Återskrivbara skivor kan inte användas med Dell DataSafe Local Backup.

Så här skapar du ett systemåterställningsmedium:

1. Kontrollera att nätadaptern är ansluten (se "Ansluta nätadaptern" på sidan 6).
2. Sätt i skivan eller USB-minnet i datorn.
3. Klicka på **Start**  → **Program** → **Dell DataSafe Local Backup**.
4. Klicka på **Create Recovery Media** (skapa återställningsmedia).
5. Följ instruktionerna på skärmen.

 **OBS!** Information om hur systemåterställningsmediet används finns under "Systemåterställningsmedia" på sidan 61.

## Aktivera eller inaktivera trådlös kommunikation (valfritt)

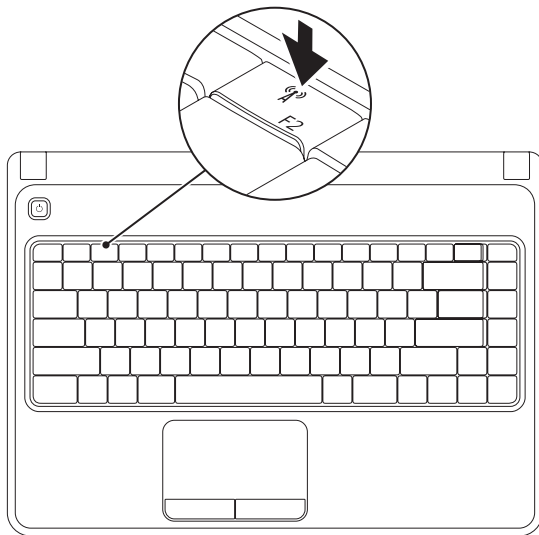

**✎ OBS!** Den trådlösa funktionen finns bara i datorn om du beställde ett WLAN-kort vid inköpstillfället. Mer information om de kort som stöds av datorn finns under "Specifikationer" på sidan 76.

Så här aktiverar du trådlös kommunikation:

1. Sätt igång datorn.
2. Tryck på tangenten för trådlös kommunikation  på funktionstangentsraden på tangentbordet. En bekräftelse på ditt val visas på skärmen.

Trådlös kommunikation aktiverad



Trådlös kommunikation inaktiverad

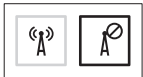

Så här inaktiverar du trådlös kommunikation:

Tryck på tangenten för trådlös kommunikation  igen för att stänga av all radiokommunikation.

**✎ OBS!** Med hjälp av denna tangent kan du snabbt stänga av all trådlös radiokommunikation (Wi-Fi och Bluetooth®). Det kan vara praktiskt när du t.ex. uppmanas att inaktivera all trådlös radiokommunikation på ett flygplan.

## Ansluta till Internet (valfritt)

För att kunna ansluta till Internet behöver du ett externt modem eller nätverksanslutning och en Internetleverantör.

Om ett externt USB-modem eller WLAN-adapter inte fanns med i ordern, kan du köpa sådan på [www.dell.com](http://www.dell.com).

## Konfigurera en kabelanslutning

- Om du använder en uppringd anslutning, ansluter du en telefonlinje till det externa USB-modemet (tillval) och till telefonuttaget på väggen innan du konfigurerar Internetanslutningen.
- Om du använder en anslutning via DSL eller kabel/satellitmodem, kontaktar du Internetleverantören eller telefonoperatören som ger dig konfigurationsanvisningar.

Slutför konfigurationen av den kabelanslutna Internetkopplingen genom att följa anvisningarna under "Konfigurera Internetanslutning" på sidan 16.



## Konfigurera en trådlös anslutning

 **OBS!** Hur den trådlösa routern konfigureras beskrivs i dokumentationen som medföljde routern.

Innan du kan använda en trådlös Internetanslutning måste du ansluta din trådlösa router.

Så här upprättar du en anslutning till en trådlös router:

### *Windows Vista®*

1. Kontrollera att trådlös kommunikation är aktiverad i datorn (se "Aktivera eller inaktivera trådlös kommunikation" på sidan 12).
2. Spara och stäng alla öppna filer och avsluta alla öppna program.
3. Klicka på **Start**  → **Anslut till**.
4. Slutför installationen genom att följa anvisningarna på skärmen.

### *Windows® 7*

1. Kontrollera att trådlös kommunikation är aktiverad i datorn (se "Aktivera eller inaktivera trådlös kommunikation" på sidan 12).
2. Spara och stäng alla öppna filer och avsluta alla program.
3. Klicka på **Start**  → **Kontrollpanelen**.
4. I sökrutan skriver du `network` (nätverk) och klickar därefter på **Nätverks- och delningscenter** → **Anslut till ett nätverk**.
5. Slutför konfigurationen genom att följa anvisningarna på skärmen.

### Konfigurera Internetanslutningen



Internetleverantörer och vad de erbjuder varierar. Kontakt din Internetleverantör för att ta reda på vilka erbjudanden som finns i ditt land.

Om du inte kan ansluta till Internet men det har gått tidigare kan det bero på driftstopp hos Internetleverantören. Kontakta Internetleverantören och hör efter hur det står till med tjänsten eller försök igen senare.



Ha informationen från Internetleverantören till hands. Om du inte har en Internetleverantör kan du få en via guiden **Anslut till Internet**.

Så här konfigurerar du Internetanslutningen:

*Windows Vista*

1. Spara och stäng alla öppna filer och avsluta alla öppna program.
2. Klicka på **Start**  → **Kontrollpanelen**.
3. I sökrutan skriver du `network` (nätverk) och klickar därefter på **Nätverks- och delningscenter** → **Skapa en anslutning eller ett nätverk** → **Anslut till Internet**. Fönstret **Anslut till Internet** dyker upp.  
 **OBS!** Om du inte vet vilken anslutningstyp du ska välja, klickar du på **Hjälp mig att välja** eller kontaktar Internetleverantören.
4. Följ anvisningarna på skärmen och använd konfigurationsinformationen från Internetleverantören för att slutföra konfigurationen.

### Windows 7

1. Spara och stäng alla öppna filer och avsluta alla öppna program.
  2. Klicka på **Start**  → **Kontrollpanelen**.
  3. I sökrutan skriver du `network` (nätverk) och klickar därefter på **Nätverks- och delningscenter** → **Skapa en anslutning eller nätverk** → **Anslut till Internet**.  
Fönstret **Anslut till Internet** dyker upp.
-  **OBS!** Om du inte vet vilken anslutningstyp du ska välja, klickar du på **Hjälp mig att välja** eller kontaktar Internetleverantören.
4. Följ anvisningarna på skärmen och använd konfigurationsinformationen från Internetleverantören för att slutföra konfigurationen.

# Använda Inspiron-datorn

I det här avsnittet finns information om funktionerna i den bärbara Inspiron™-datorn.

## Funktioner på höger sida

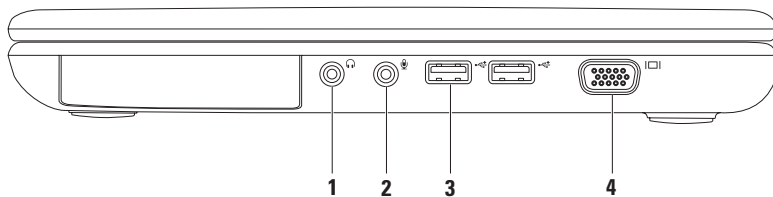

- 
-  **Ljudutgång / Hörlursuttag** — Anslut hörlurar eller strömsatt högtalare eller ljudsystem.

---

  -  **Ljudingång / Mikrofonuttag** — Anslut en mikrofon eller insignal för användning med ljudprogram.

---



  -  **USB 2.0-portar (2)** — Anslut USB-enheter som t.ex. mus, tangetbord, skrivare, extern enhet eller MP3-spelare.

---

  -  **VGA-kontakt** — Anslut en bildskärm eller projektor.
-

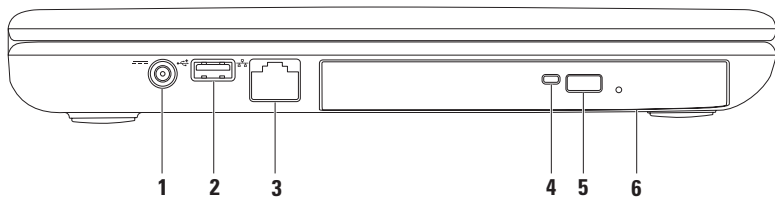
## Funktioner på vänster sida





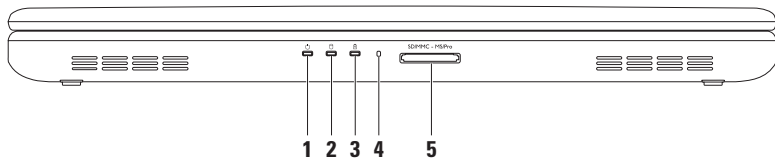

- 
- 1  **Nätadaptersuttag** — Anslut nätadaptorn för att strömförsörja datorn och ladda batteriet.
- 
- 2  **USB 2.0-port** — Anslut USB-enheter som t.ex. mus, tangentbord, skrivare, extern enhet eller MP3-spelare.
- 
- 3  **Nätverksport** — Anslut datorn till en nätverks- eller bredbandsenhet om du använder ett kabelanslutet nätverk.
- 
- 4 **Lampa för optisk enhet** — Blinkar när du trycker på utmatningsknappen för den optiska enheten och när en skiva sätts i och blir läst.
- 
- 5 **Utmatningsknapp för optisk enhet** — Facket för den optiska enheten matas ut när du trycker på denna knapp.
- 
- 6 **Optisk enhet** — Spelar upp eller in cd- och dvd-skivor.  
Mer information finns under "Använda den optiska enheten" på sidan 32.
-

## Funktioner på framsidan





- 
- 1  **Strömindikator** — Indikerar strömlägen. Mer information om strömindikatorn finns under "Statuslampor och indikatorer" på sidan 24.
- 
- 2  **Aktivitetslampa för hårddisken** — Lyser när dator läser eller skriver data. Vitt ljus indikerar hårddisksaktivitet.
-  **VIKTIGT! Undvik att förlora data genom att aldrig stänga av datorn när hårddisklampan blinkar.**
- 
- 3  **Batteriindikator** — Lyser med fast sken eller blinkar för att indikera batteriladdningsstatus. Mer information om batteriindikatorn finns under "Statuslampor och indikatorer" på sidan 24.
- OBS!** Batteriet laddas när datorn är strömsatt via nätadaptern.
- 
- 4 **Analog mikrofon** — Ger kvalitetsljud för videokonferens och röstinspelning.
- 
- 5  **5-i-1-mediekortsläsare** — Ett snabbt och bekvämt sätt att titta på och dela med sig av digitala foton, musik och film som lagras på minneskort.
- OBS!** Datorn levereras med ett attrapkort på mediekortplatsen. Attrapkort skyddar lediga kortplatser mot damm och smuts. Spara attrapkortet så att du kan använda det när du inte har något mediekort på platsen. Det är inte säkert att attrapkort från andra datorer passar din dator.
-

## Statuslampor och indikatorer

### Batteriindikator

	Indikatorstatus	Datortillstånd	Batteriets laddningsnivå
<b>Nätadapter</b>	fast vitt sken	på/vänteläge/av/ viloläge	<=98 %
	släckt	på/vänteläge/av/ viloläge	>98 %
<b>Batteri</b>	fast guldgult sken	på/viloläge	<=10 %
	släckt	på/vänteläge/av/ viloläge	>10 %
		av/viloläge	<=10 %

 **OBS!** Batteriet laddas när datorn är strömsatt via nätadaptern.



**Strömindikator** 

<b>Indikatorstatus</b>	<b>Datortillstånd</b>
fast vitt sken	på
blinkande vitt sken	vänteläge
släckt	av/viloläge

 **OBS!** Information om strömproblem finns under "Problem med strömförsörjning" på sidan 43.

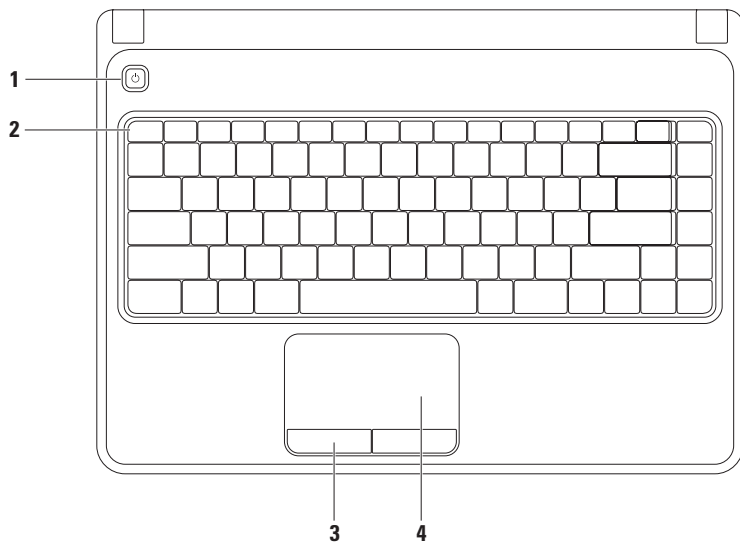
## Datorns underdel och tangentbordsfunktioner



- 
- 1**  **Strömbrytare** — Slå på/av datorn.
- 
- 2 Funktionstangentsrad** — Tangenter för att aktivera/inaktivera trådlös kommunikation, öka/minska ljusstyrkan och aktivera/inaktivera styrplattan finns på denna rad. Mer information om multimedietangenter finns under "Multimedietangenter" på sidan 30.
- 
- 3 Styrplattans knappar (2)** — Har samma vänster- och högerklicksfunktioner som en mus.
- 
- 4 Styrplatta** — Har samma funktioner som en mus för att flytta markören, dra och flytta markerade objekt samt höger- eller vänsterklicksfunktion genom fingerknackning på ytan. Styrplattan kan hantera fingerrörelse för zoomning och bläddring. Du kan ändra styrplattans inställningar genom att dubbelklicka på ikonen **Dell Touch pad** (Dells styrplatta) i meddelandefältet på skrivbordet. Mer information finns under "Fingerrörelser på styrplattan" på sidan 28.
- OBS!** Du aktiverar/inaktiverar styrplattan genom att trycka på tangenten  på funktionstangentsraden på tangentbordet.
-

## Fingerrörelser på styrplattan

### Zooma

Öka eller minska förstoringen på skärminnehållet. I zoomningsfunktionen ingår:

**Zomning med ett finger** — Zooma in eller ut.

Så här zoomar du in:

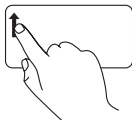

För ett finger uppåt i zoomningszonen (längst till vänster på styrplattan).

Så här zoomar du ut:

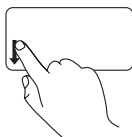

För ett finger nedåt i zoomningszonen (längst till vänster på styrplattan).

## Bläddra

**Cirkulär bläddring** — Bläddra uppåt och nedåt eller åt höger och vänster.

Så här bläddrar du uppåt och nedåt:

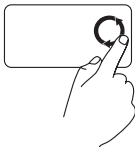

I den vertikala bläddringszonen (längst till höger på styrplattan) flyttar du fingret i en cirkulär rörelse medurs om du vill bläddra uppåt eller moturs om du vill bläddra nedåt.

Så här bläddrar du åt höger och vänster:



I den horisontella bläddringszonen (längst ned på styrplattan) flyttar du fingret i en cirkulär rörelse medurs om du vill bläddra åt höger eller moturs om du vill bläddra åt vänster.

## Multimedietangenter

Multimedietangenterna finns på funktionstangentraden på tangentbordet. Du använder multimediekontrollerna genom att trycka på önskad tangent. Du kan konfigurera multimedietangenterna på tangentbordet via **systeminställningsprogrammet (BIOS)** eller **Windows Mobilitetscenter**.

### Systeminställningsprogrammet (BIOS)

1. Tryck på <F2> under självtestet vid uppstart för att starta **systeminställningsprogrammet**.
2. I **Function Key Behavior** (funktionstangentbeteende) väljer du **Multimedia Key First** (multimedietangent först) eller **Function Key First** (funktionstangent först).

**Multimedia Key First** — Detta är standardalternativet. Tryck på en multimedietangent för att utföra tillhörande funktion. För funktionstangent trycker du på <Fn> + önskad funktionstangent.

**Function Key First** — Tryck på en funktionstangent för att utföra tillhörande funktion. För multimedietangent trycker du på <Fn> + önskad multimedietangent.

 **OBS!** Alternativet **Multimedia Key First** är bara aktiv i operativsystemet.

### Windows Mobilitetscenter

1. Tryck på tangenterna <Windows><X> för att starta Windows Mobilitetscenter.
2. Under **Function Key Row** (funktionstangentrad) väljer du **Function Key** (funktionstangent) eller **Multimedia Key** (multimedietangent).







---

 Stäng av ljudet

---

 Höj volymnivån

---

 Sänk volymnivån

---

---

 Spela upp föregående spår eller kapitel

---

 Spela upp eller pausa

---

 Spela upp nästa spår eller kapitel

---

## Använda den optiska enheten

 **VIKTIGT! Tryck inte ned cd-/dvd-facket när du öppnar eller stänger den. Låt facket vara stängt när du inte använder enheten.**

 **VIKTIGT! Flytta aldrig datorn när du spelar upp eller in skivor.**

Den här optiska enheten spelar upp/in cd- och dvd-skivor. Kontrollera att sidan med tryck eller skrift är vänd uppåt när du placerar skivan i den optiska enhetens fack.

Så här placerar du en skiva i den optiska enheten:

1. Tryck på utmatningsknappen på den optiska enheten.
2. Dra ut facket i den optiska enheten.
3. Lägg skivan med etiketten uppåt mitt i facket och knäpp fast den på centrumtappen.
4. Skjut in facket i enheten.

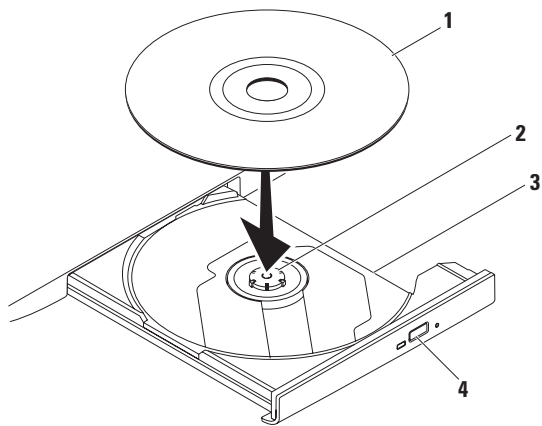

---

1 skiva

---

2 centrumtapp

---

3 fack

---

4 utmatningsknapp

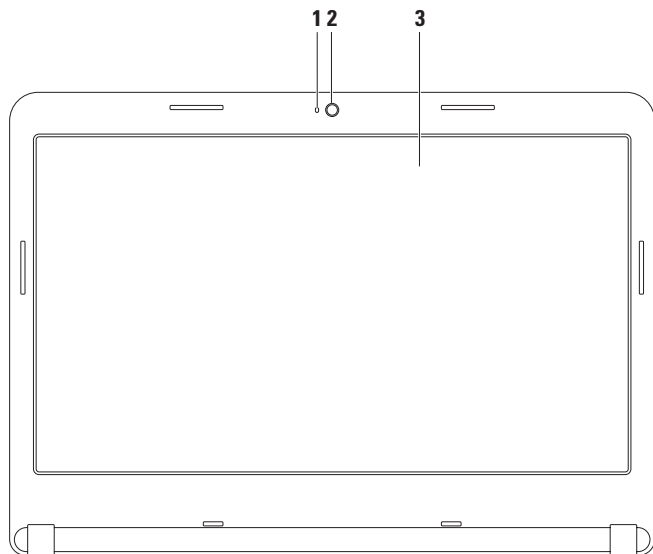

---

## Bildskärmsfunktioner



- 
- 1 Aktivitetsindikator för kamera** — Indikerar om kameran är påslagen och avstängd. Vitt fast sken indikerar kameraaktivitet.
- 
- 2 Kamera** — Inbyggd kamera för videoinspelning, konferenssamtal och chatt.
- 
- 3 Bildskärm** — Hur din bildskärm ser ut beror på de val du gjorde när datorn beställdes. Mer information om bildskärmar finns i *Dells tekniska handbok* på hårddisken eller på [support.dell.com/manuals](http://support.dell.com/manuals).
-

## Ta bort och byta ut batteriet

-  **WARNING!** Läs säkerhetsanvisningarna som medföljde datorn innan du utför något arbetsmoment i det här avsnittet.
-  **WARNING!** Om du använder ett inkompatibelt batteri kan risken för brand eller explosion öka. Använd bara ett batteri köpt från Dell med den här datorn. Använd inte batterier från andra datorer.
-  **WARNING!** Innan du tar bort batteriet stänger du av datorn och tar bort externa kablar (inklusive nätadaptern).

Så här tar du bort batteriet:

1. Stäng av datorn och vänd den upp och ned.
2. Skjut batteriets frigöringsspärr till olåst läge.
3. Skjut ut batteriet ur facket.

Så här sätter du tillbaka batteriet:

Skjut in batteriet i facket tills det klickar fast på plats.

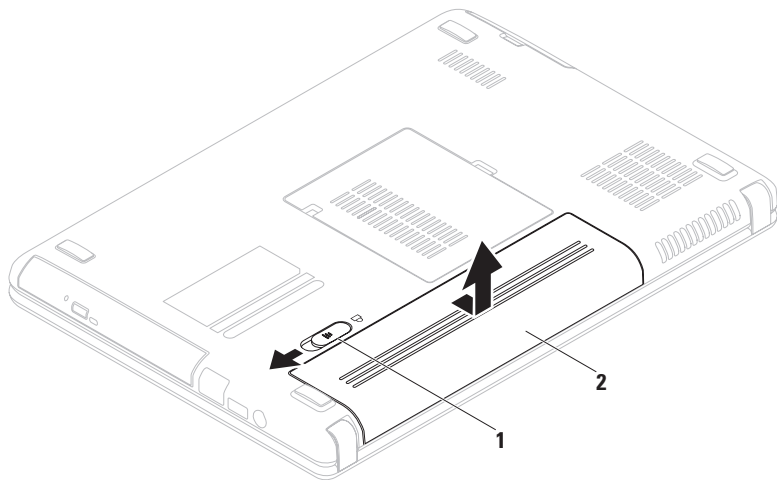

---

**1** batteriets frigöringsspärr

---

**2** batteri

---

## Programvarufunktioner

 **OBS!** Mer information om de funktioner som beskrivs i det här avsnittet finns i *Dells tekniska handbok* på hårddisken eller på [support.dell.com/manuals](http://support.dell.com/manuals).

### Produktivitet och kommunikation

Du kan använda datorn för att skapa presentationer, broschyrer, kort, reklamblad och tabeller. Du kan även redigera och se digitala foton och bilder. På din inköpsorder anges de program som installerats i datorn.

När du har anslutit till internet kan du besöka webbplatser, konfigurera e-postkonton, skicka och hämta filer osv.



### Nöje och multimedia

Du kan använda datorn för att titta på videofilmer, spela spel, skapa egna cd/dvd-skivor, lyssna på musik och internetradiostationer.

Du kan ladda ner eller kopiera foton och filmer från bärbara enheter såsom digitalkameror och mobiltelefoner. Med tillvalsprogram kan du sortera och skapa musik- och videofiler som kan spelas in på skiva, sparas i bärbara produkter som t.ex. MP3-spelare och handhållna underhållningsenheter eller spelas upp och visas direkt på en ansluten TV, projektor eller hemmabioanläggning.



## Dell DataSafe Online Backup

-  **OBS!** Dell DataSafe Online finns inte i alla regioner.
-  **OBS!** En bredbandsanslutning rekommenderas för snabba överföringar.

Dell DataSafe Online är en automatisk säkerhetskopierings- och återställningstjänst som skyddar dina data och andra viktiga filer mot katastrofincidenter som t.ex. stöld, brand eller naturkatastrofer. För att komma åt tjänsten använder du ett lösenordsskyddat konto via din dator.

Mer information finns på [delldatasafe.com](http://delldatasafe.com).

Så här schemalägger du säkerhetskopiering:

1. Dubbelklicka på ikonen  Dell DataSafe Online i aktivitetsfältet.
2. Följ anvisningarna som visas på skärmen.

## Dell Dock

Dell Dock är en grupp av ikoner som ger snabb åtomst till program, filer och mappar som används ofta. Du kan anpassa Dock genom att:

- Lägg till eller ta bort ikoner
- Ändra färg och plats för Dock
- Gruppera relaterade ikoner i kategorier
- Ändra ikonernas funktion



### Lägga till en kategori

1. Högerklicka på Dock och klicka på **Lägg till** → **kategori**.  
Fönstret **Lägg till/redigera kategori** dyker upp.
2. Ange en titel för kategorin i fältet **Titel**.
3. Välj en ikon för kategorin i rutan **Välj en bild**.
4. Klicka på **Spara**.

### Lägga till en ikon

Dra och släpp ikonen i Dock eller en kategori.

### Ta bort en kategori eller ikon

1. Högerklicka på kategorin eller ikonen på Docken och klicka på **Ta bort genväg** eller **Ta bort kategori**.
2. Följ instruktionerna på skärmen.

### Anpassa Docken

1. Högerklicka på Docken och klicka på **Avancerad inställning...**
2. Välj önskat alternativ för att anpassa Docken.

# Lösa problem

I det här avsnittet finns information om felsökning av datorn. Om du inte kan lösa problemet med följande riktlinjer, se "Använda supportverktyg" på sidan 48 eller "Kontakta Dell" på sidan 72.

 **WARNING! Endast utbildad servicepersonal får ta bort datorkåpan. Anvisningar för avancerad service finns i Servicehandboken på [support.dell.com/manuals](http://support.dell.com/manuals).**

## Pipkoder

Datorn kan avge ett antal signaler (pip) under starten om det förekommer fel eller problem. Dessa signaler eller pip kallas för pipkoder och identifierar ett problem. Notera pipkoden och kontakta Dell (se "Kontakta Dell" på sidan 72).

 **OBS!** Hur du byter ut komponenter beskrivs i *servicehandboken* på [support.dell.com/manuals](http://support.dell.com/manuals).

Pipkod	Eventuellt fel
En	Moderkortsfel - checksummefel i BIOS ROM
Två	Inget RAM identifierat <b>OBS!</b> Kontrollera att minnesmodulen är korrekt monterad om du installerat eller bytt ut sådan.
Tre	Moderkortsfel — Kringkretsfel
Fyra	RAM läs-/skrivfel
Fem	Fel på realtidsklocka
Sex	Grafikkorts- eller chipfel
Sju	Processorfel
Åtta	Bildskärmsfel

## Nätverksproblem

### Trådlösa anslutningar

#### **Om den trådlösa nätverksanslutningen bryts —**

Den trådlösa routern är frånkopplad eller så har trådlös kommunikation inaktiverats på datorn.

- Kontrollera att trådlös kommunikation är aktiverad i datorn (se "Aktivera eller inaktivera trådlös kommunikation" på sidan 12).
- Kontrollera att den trådlösa routern är påslagen och kopplad till datakällan (kabelmodem eller nätverkshubb).
- Återupprätta anslutningen till den trådlösa routern (se "Konfigurera en trådlös anslutning" på sidan 15).
- Interferens kan blockera eller störa den trådlösa anslutningen. Prova med att flytta datorn närmare den trådlösa routern.

### Kabelanslutning

#### **Om den trådbundna nätverksanslutningen bryts —** Kabeln är lös eller skadad.

Kontrollera att kabeln sitter i och att den inte är skadad.

## Problem med strömförsörjning

**Om strömindikatorn inte lyser** — Datorn är avstängd, i viloläge eller så får den inte ström.

- Tryck på strömbrytaren. Datorn återgår till normal drift om den var avstängd eller i viloläge.
- Sätt i nätadapterkabeln igen i strömuttaget på datorn och i eluttaget.
- Om nätadaptern är ansluten till en förgreningsdosa kontrollerar du att förgreningsdosa är ansluten till ett eluttag och att den inte är avstängd.
- Ta temporärt bort alla strömskydd, förgreningsdosor och förlängningsladdar och pröva om datorn startar.
- Kontrollera att eluttaget fungerar genom att ansluta något annat till det, exempelvis en lampa.
- Kontrollera nätadapterns anslutningar. Om nätadaptern har en lampa kontrollerar du att den lyser.

- Kontakta Dell om problemet kvarstår (se "Kontakta Dell" på sidan 72).

**Om strömindikatorn lyser med ett fast vitt sken och datorn inte svarar** — Bildskärmen kanske inte svarar.

- Håll strömbrytaren intryckt tills datorn stängs av och sätt därefter på den igen.
- Kontakta Dell om problemet kvarstår (se "Kontakta Dell" på sidan 72).

**Om strömindikatorn blinkar med vitt sken** — Datorn befinner sig i viloläge eller så svarar inte bildskärmen.

- Tryck på en tangent, flytta på den anslutna musen, fingra på pekplattan eller tryck in strömbrytaren för att återgå till normal drift.
- Om inte bildskärmen svarar håller du strömbrytaren intryckt tills datorn stängs av. Sätt därefter på datorn igen.
- Kontakta Dell om problemet kvarstår (se "Kontakta Dell" på sidan 72).

## Lösa problem

**Om du träffar på störningar som hindrar mottagningen i datorn** — finns en oönskad signal som stör eller blockerar andra signaler. Möjliga störningskällor är:

- Förlängningssladdar för el, tangentbord och mus.
- För många enheter anslutna till samma förgreningsdosa.
- Flera förgreningsdosor anslutna till samma eluttag.

## Problem med minne

**Om du får ett meddelande om att minnet inte räcker** —

- Spara och stäng alla öppna filer och avsluta alla öppna program som du inte använder för att se om detta löser problemet.
- Minneskraven finns i programmets dokumentation. Vid behov installerar du mer minne (se *Servicehandboken* på **[support.dell.com/manuals](http://support.dell.com/manuals)**).
- Installera om minnesmodulen/-modulerna i sockeln/socklarna (anvisningar finns i *Servicehandboken* på **[support.dell.com/manuals](http://support.dell.com/manuals)**).
- Kontakta Dell om problemet kvarstår (se "Kontakta Dell" på sidan 72).

**Om andra minnesproblem uppstår —**

- Kör Dell Diagnostik (se "Dell Diagnostik" på sidan 52).
- Kontakta Dell om problemet kvarstår (se "Kontakta Dell" på sidan 72).

## Problem med låsningar och programvara

**Om datorn inte startar** — Kontrollera att nätadaptern är ordentligt ansluten till datorn och eluttaget.

**Om ett program slutar att svara** —

Avsluta programmet:

1. Tryck ner <Ctrl><Shift><Esc> samtidigt.
2. Klicka på **Program**.
3. Välj det program som inte längre svarar.
4. Klicka på **Avsluta aktivitet**.

**Om ett program kraschar ofta** — Kontrollera programvarans dokumentation. Avinstallera och installera om programmet om det behövs.

 **OBS!** Det finns oftast installationsanvisningar för programvaran i tillhörande dokumentation eller på medföljande cd-skiva.

**Om datorn slutar svara eller om en helt blå skärm visas —**

 **VIKTIGT! Du kan förlora data om du inte kan stänga av datorn på det vanliga sättet via operativsystemet.**

Om ingenting händer när du trycker på en tangent eller rör på musen håller du strömbrytaren intryckt i 8-10 sekunder, tills datorn stängs av. Starta därefter datorn igen.

**Om programmet är avsett för en tidigare version av Microsoft® Windows® operativsystem —**

Kör guiden för programkompatibilitet. Guiden Programkompatibilitet konfigurerar ett program så att det kan köras i en miljö som liknar tidigare versioner av Microsoft Windows-operativsystem.

Så här kör du guiden Programkompatibilitet: *Windows Vista®*

1. Klicka på **Start**  → **Kontrollpanel** → **Program** → **Använd ett äldre program med denna versionen av Windows.**
2. Klicka på **Nästa** när välkomstsidan visas.
3. Följ instruktionerna på skärmen.



## Windows 7

1. Klicka på **Start**  → **Kontrollpanelen** → **Program** → **Kör program för tidigare versioner av Windows**.
2. Klicka på **Nästa** när välkomstsidan visas.
3. Följ instruktionerna på skärmen.

### Om andra programvaruproblem uppstår —

- Säkerhetskopiera filerna omedelbart.
- Använd ett antivirusprogram för att kontrollera att det inte finns virus på hårddisken, cd- eller dvd-skivorna.
- Spara och stäng alla öppna filer och program och stäng av datorn på **Start**-menyn .

- Läs programmets dokumentation eller kontakta tillverkaren för att få felsökningsinformation.
  - Se till att programmet är kompatibelt med det operativsystem som är installerat på datorn.
  - Se till att datorn uppfyller de minimikrav för maskinvara som krävs för att köra programmet. Dokumentationen om programmet innehåller mer information.
  - Se till att programmet är rätt installerat och konfigurerat.
  - Kontrollera att drivrutinerna inte står i konflikt med andra program.
  - Avinstallera och installera om programmet om det behövs.

# Använda supportverktyg

## Dells supportcenter

I **Dells supportcentret** kan du hitta den tjänst, support och datorspecifik information du behöver.

Starta programmet genom att klicka på  ikonen i aktivitetsfältet.

På startsidan i **Dell Support Center** visas din dators modellnummer, servicekod, expresskod samt kontaktinformation för service.

På denna sida finns även länkar som leder till:

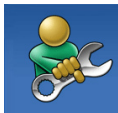

**Självhjälp** (felsökning, säkerhet, systemprestanda, nätverk/Internet, säkerhetskopiering/återställning och Windows-operativsystem)



**Varningar** (tekniska supportvarningar som gäller din dator)



**Hjälp från Dell** (teknisk support med DellConnect™, kundtjänst, utbildning och självstudier, vägledning med Solution Station™ och onlineskanning med PC CheckUp)



**Om datorn** (systemdokumentation, garantiinformation, systeminformation, uppgraderingar och tillbehör)

Mer information om **Dells supportcenter** och tillgängliga supportverktyg finns under fliken **Services** på [support.dell.com](http://support.dell.com).

## My Dell Downloads

 **OBS!** My Dell Downloads finns inte i alla regioner.

För en del av programmen som förinstallerats i datorn finns det ingen säkerhetskopieringskopia. Denna programvara finns på My Dell Downloads. Från denna webbplats kan du hämta tillgänglig programvara för att installera om eller skapa egna säkerhetskopieringsmedia.

Så här registrerar och använder du My Dell Downloads:

1. Gå till **[downloadstore.dell.com/media](https://downloadstore.dell.com/media)**.
2. Följ anvisningarna på skärmen för att registrera och hämta programvaran.
3. Installera om eller skapa säkerhetskopieringsmedia av programvaran för framtida bruk.

## Systemmeddelanden

Om datorn råkar ut för ett problem visas ofta ett meddelande med information som kan hjälpa dig att åtgärda problemet.

 **OBS!** Om det meddelande som visades inte finns i listan nedan kan du läsa i dokumentationen för antingen operativsystemet eller programmet som kördes när meddelandet visades. Hjälpen finns även i *Dells tekniska handbok* på hårddisken eller på **[support.dell.com/manuals](https://support.dell.com/manuals)** eller under "Kontakta Dell" på sidan 72.

## Använda supportverktyg

**CMOS checksum error** (felaktig CMOS-kontrollsumma) — Eventuellt fel på moderkortet eller låg nivå på RTC-batteriet. Byt ut batteriet (se *servicehandboken* på [support.dell.com/manuals](http://support.dell.com/manuals)) eller kontakta Dell (se "Kontakta Dell" på sidan 72).

**CPU fan failure** (fel på CPU-fläkt) — CPU-fläkten har gått sönder. Byt ut CPU-fläkten (se *servicehandboken* på [support.dell.com/manuals](http://support.dell.com/manuals)).

**Hard-disk drive failure** (fel på hårddisken) — Eventuellt fel på hårddisken under hårddiskens startfas. Kontakta Dell (se "Kontakta Dell" på sidan 72).

**Hard-disk drive read failure** (läsfel, hårddisk) — Eventuellt fel på hårddisken under hårddiskens starttest. Kontakta Dell (se "Kontakta Dell" på sidan 72).

**No boot device available** (ingen tillgänglig startenhet) — Ingen startbar partition på hårddisken, kabeln till hårddisken är lös eller det finns inte några startbara enheter.

- Om hårddisken är konfigurerad som startenhet kontrollerar du att kablarna är ordentligt anslutna och att enheten är korrekt installerad och partitionerad som startenhet.
- Öppna systeminställningsprogrammet och kontrollera att startsekvensinformationen är korrekt (se *Dells tekniska handbok* på hårddisken eller på [support.dell.com/manuals](http://support.dell.com/manuals)).

**CAUTION - Hard Drive SELF MONITORING SYSTEM has reported that a parameter has exceeded its normal operating range. Dell recommends that you back up your data regularly. A parameter out of range may or may not indicate a potential hard drive problem** (OBS! - Hårddiskens SJÄLVÖVERVAKNINGSSYSTEM har rapporterat att en parameter har överskridit normalt driftområde. Dell rekommenderar att du säkerhetskopierar data regelbundet. En parameter är utanför intervallet och kan eventuellt indikera att det finns ett problem med hårddisken) — S.M.A.R.T-fel, eventuellt fel på hårddisken. Kontakta Dell (se "Kontakta Dell" på sidan 72).

## Felsökning av maskinvara

Om en enhet antingen inte kan identifieras när operativsystemet installeras eller identifieras men konfigureras felaktigt, kan du använda **Felsökning av maskinvara** för maskinvara för att åtgärda problemet.

Så här startar du Felsökaren för maskinvara:

1. Klicka på **Start**  → **Hjälp och support**.
2. Skriv `hardware troubleshooter` (Felsökning av maskinvara) i sökfältet och tryck på <Enter> för att starta sökningen.
3. I sökresultaten väljer du det alternativ som bäst beskriver problemet och följer återstående felsökningssteg.

### Dell Diagnostik

Om du har problem med datorn utför du kontrollerna i avsnittet "Låsningar och programvaruproblem" på sidan 45 och kör Dell Diagnostik innan du kontakter Dell för att få hjälp. Skriv gärna ut instruktionerna innan du börjar.

 **OBS!** Dell Diagnostik fungerar endast på Dell datorer.

 **OBS!** Skivan *Drivers and Utilities* är ett tillval och medföljer inte alla datorer.

Kontrollera att enheten du vill testa visas i systeminställningsprogrammet samt att den är aktiverad. Tryck på <F2> under självtestet vid uppstart för att starta systeminställningsprogrammet (BIOS).

Starta Dell Diagnostik från hårddisken eller från skivan *Drivers and Utilities*.

### Starta Dell Diagnostik från hårddisken

Dell Diagnostik finns på en dold diagnostikverktygspartition på hårddisken.

 **OBS!** Kontakta Dell om skärmen är tom (se "Kontakta Dell" på sidan 72).

1. Kontrollera att datorn är ansluten till ett eluttag som du vet fungerar.
2. Starta (eller starta om) datorn.
3. När DELL™-logotypen visas trycker du direkt på <F12> . Välj **diagnostik** på startmenyn och tryck på <Enter>. Detta kan medföra att PSA (Pre-Boot System Assessment -systemgenomgång) startar i datorn.

 **OBS!** Om du väntar för länge och operativsystemets logotyp dyker upp, fortsätter du att vänta tills du ser skrivbordet i Microsoft® Windows®. Stäng sedan av datorn och försök igen.

 **OBS!** Om det visas ett meddelande om att ingen diagnostikpartition hittades kör du Dell Diagnostik från skivan *Drivers and Utilities*.

*Om PSA startar:*

a. PSA sätter igång med att köra tester.

b. Om testerna utförs utan fel visas följande eller liknande meddelande:

```
"No problems have been
found with this system so
far. Do you want to run the
remaining memory tests? This
will take about 30 minutes
or more. Do you want to
continue? (Recommended)."
```

("Inga problem har hittills påträffats i systemet. Vill du köra återstående minnestester? Det tar ungefär 30 minuter eller längre. Vill du fortsätta? (Rekommenderas).")

c. Om du har minnesproblem trycker du på <y>. Tryck annars på <n>. Följande eller liknande meddelande visas: "Booting Dell Diagnostic Utility Partition. Press any key to continue." (Booting Dell Diagnostic Utility Partition. Tryck på valfri tangent för att fortsätta.)

d. Tryck på valfri tangent så att fönstret **Choose An Option** (välj ett alternativ) öppnas.

*Om PSA inte startar:*



Tryck på valfri tangent för att starta Dell Diagnostik från verktygspartitionen på hårddisken och öppna fönstret **Choose An Option** (välj ett alternativ).

4. Välj det test du vill köra.

## Använda supportverktyg

- Om du stöter på ett problem under ett test visas på skärmen ett meddelande med en felkod och en beskrivning av problemet. Skriv ned felkoden och problembeskrivningen och kontakta Dell (se "Kontakta Dell" på sidan 72).
-  **OBS!** Datorns servicekod visas överst på varje testsida. Med hjälp av servicekoden identifierar du datorn när du kontaktar Dell.
- När testerna är klara stänger du testskärmen så att du återgår till fönstret **Choose An Option** (välj ett alternativ).
- Klicka på **Exit** (avsluta) för att avsluta Dell Diagnostik och starta om datorn.

## Starta Dell Diagnostik från skivan Drivers and Utilities

-  **OBS!** Skivan *Drivers and Utilities* medföljer inte alla datorer.
- Sätt i skivan *Drivers and Utilities*.
  - Stäng av och starta om datorn.  
När DELL™ logotypen visas trycker du direkt på <F12> .
-  **OBS!** Om du väntar för länge och operativsystemets logo dyker upp ska du vänta tills du ser skrivbordet i Microsoft® Windows®. Stäng sedan av datorn och försök igen.
  -  **OBS!** Nästföljande steg ändrar bara startsekvensen för den här gången. Nästa gång startas datorn enligt vad som har angetts för enheterna i systeminställningsprogrammet.



3. Markera **CD/DVD/CD-RW** när listan med startenheter visas och tryck på <Enter>.
  4. Välj **Boot from CD-ROM** (starta från cd-skiva) på menyn som visas och tryck på <Enter>.
  5. Tryck på **1** för att visa menyn på cd-skivan och gå vidare genom att trycka på <Enter>.
  6. Välj **Run the 32 Bit Dell diagnostik** (kör 32-bitars Dell diagnostik) i den numrerade listan. Finns det flera versioner väljer du den som gäller din dator.
  7. Välj det test du vill köra.
  8. Om du stöter på ett problem under ett test visas på skärmen ett meddelande med en felkod och en beskrivning av problemet. Skriv ned felkoden och problembeskrivningen och kontakta Dell (se "Kontakta Dell" på sidan 72).
  9. När testerna är klara stänger du testskärmen så att du återgår till fönstret **Choose An Option** (välj ett alternativ).
  10. Klicka på **Exit** (avsluta) för att avsluta Dell Diagnostik och starta om datorn.
  11. Ta bort skivan *Drivers and Utilities*.
-  **OBS!** Datorns servicekod visas överst på varje testsida. Med hjälp av servicekoden identifierar du datorn när du kontaktar Dell.

# Återställa operativsystemet

Du kan återställa operativsystemet med hjälp av något av följande alternativ:

 **VIKTIGT!** Om du använder Dell Factory Image Restore eller *Operating System*-skivan raderas alla datafiler i datorn permanent. Säkerhetskopiera om möjligt alla datafiler innan du använder dessa alternativ.

Alternativ	Använd
Systemåterställning	som första åtgärd
Dell DataSafe Local Backup	när Systemåterställning inte löste problemet
Systemåterställningsmedia	när Systemåterställning och DataSafe Local Backup inte kan användas p.g.a. operativsystemfel när en fabrikskopia ska installeras på en nyinstallerad hårddisk
Dell Factory Image Restore	för att återställa datorn till det tillstånd den befann sig i när du fick den
<i>Operating System</i> -skivan	för att bara installera om operativsystemet på datorn



 **OBS!** *Operating System*-skivan medföljer inte alla datorer.

## Systemåterställning

I Windows-operativsystemen finns en funktion för systemåterställning som gör att du kan återställa datorn till ett tidigare driftsläge (utan att detta påverkar data) om ändringar i maskinvara, programvara eller andra systeminställningar har gjort att datorn inte längre fungerar som önskat. Ändringar som Systemåterställning gör i datorn är helt återställningsbara.

 **VIKTIGT! Säkerhetskopiera dina datafiler regelbundet. Systemåterställning övervakar inte datafiler och kan inte återställa dem.**

## Starta Systemåterställning

1. Klicka på **Start** .
2. I rutan **Påbörja sökning**, skriver du i `System Restore` (systemåterställning) och trycker på <Enter>.  
 **OBS!** Fönstret **Kontroll av användarkonto** dyker eventuellt upp. Om du är en administratör för datorn klickar du på **Fortsätt**. I annat fall kontaktar du administratören för att fortsätta med önskad åtgärd.
3. Klicka på **Nästa** och följ anvisningarna på skärmen.

Om inte Systemåterställning åtgärdade problemet kan du ångra den senaste systemåterställningen.

### Ångra den senaste systemåterställningen

 **OBS!** Spara och stäng alla öppna filer och avsluta alla öppna program innan du ångrar den senaste systemåterställningen. Du ska varken ändra, öppna eller radera filer eller program förrän systemåterställningen är klar.

1. Klicka på **Start** .
2. Skriv `System Restore` (Systemåterställning) i sökrutan och tryck på <Enter>.
3. Klicka på **Ångra den senaste återställningen**, klicka på **Nästa** och följ anvisningarna på skärmen.

### Dell DataSafe Local Backup

 **VIKTIGT!** Om du använder Dell DataSafe Local Backup raderas permanent alla program eller drivrutiner du installerat efter det att du fick datorn. Förbered säkerhetskopiemedier för program du behöver installera i datorn innan du använder Dell DataSafe Local Backup. Använd bara Dell DataSafe Local Backup om det inte gick att lösa problemet med operativsystemet med Systemåterställning.

 **VIKTIGT!** Även om Dell DataSafe Local Backup bevarar datafiler i datorn bör du säkerhetskopiera dina datafiler innan du använder Dell DataSafe Local Backup.

 **OBS!** Dell DataSafe Local Backup finns inte i alla regioner.

 **OBS!** Om inte Dell DataSafe Local Backup finns i din dator kan du använda Dell Factory Image Restore (se "Dell Factory Image Restore" på sidan 62) för att återställa operativsystemet.

Du kan använda Dell DataSafe Local Backup för att återställa hårddisken till det tillstånd den befann sig i när du köpte datorn, medan datafilerna bevaras.

Med Dell DataSafe Local Backup kan du:

- Säkerhetskopiera och återställa datorn till ett tidigare tillstånd
- Skapa systemåterställningsmedia

### Dell DataSafe Local Backup Basic

Så här återställer du fabrikskopian medan datafilerna bevaras:

1. Stäng av datorn.
  2. Koppla bort alla enheter (t.ex. USB-enhet, skrivare) som är anslutna till datorn och ta bort all nyinstallerad intern maskinvara.
-  **OBS!** Koppla inte bort bildskärmen, tangentbordet, musen eller strömkabeln.
3. Sätt igång datorn.

4. När DELL™-logotypen visas trycker du flera gånger på <F8> för att öppna fönstret **Advanced Boot Options** (avancerade startalternativ).

 **OBS!** Om du väntar för länge och operativsystemets logotyp dyker upp, fortsätter du att vänta tills du ser skrivbordet i Microsoft® Windows®. Stäng sedan av datorn och försök igen.

5. Välj att **reparera datorn**.

6. Välj **Dell DataSafe Restore and Emergency Backup** (Dell DataSafe-återställning och nödsäkerhetskopiering) på menyn **System Recovery Options** (alternativ för systemåterställning) och följ anvisningarna på skärmen.

 **OBS!** Återställningsprocessen kan ta en timme eller mer beroende på hur mycket data som ska återställas.

 **OBS!** Mer information om Dell DataSafe Local Backup finns i Knowledge Base-artikeln 353560 på [support.dell.com](http://support.dell.com).

### Uppgradera till Dell DataSafe Local Backup Professional

 **OBS!** Dell DataSafe Local Backup Professional finns eventuellt installerad i din dator, om du beställde den vid inköpstillfället.

I Dell DataSafe Local Backup Professional finns ytterligare funktioner med vilka du kan:

- Säkerhetskopiera och återställa datorn baserat på filtyper
- Säkerhetskopiera filer till en lokal lagringsenhet
- Schemalägga automatisk säkerhetskopiering

Så här uppgraderar du till Dell DataSafe Local Backup Professional:

1. Dubbelklicka på ikonen  Dell DataSafe Local Backup i aktivitetsfältet.
2. Klicka på **UPGRADE NOW!** (uppgradera nu).
3. Följ instruktionerna på skärmen för att slutföra uppgraderingen.

## Systemåterställningsmedia

 **VIKTIGT!** Även om systemåterställningsmediet bevarar datafiler i datorn bör du säkerhetskopiera dina datafiler innan du använder systemåterställningsmediet.

Du kan använda systemåterställningsmediet, som skapats via Dell DataSafe Local Backup, för att återställa hårddisken till det tillstånd den befann sig i när du köpte datorn, medan datafilerna i datorn bevaras.

Använd systemåterställningsmediet om:

- återställningsalternativen i datorn inte kan användas p.g.a. operativsystemsfel.
- data kan inte återställas p.g.a. hårddiskfel.

Så här återställer fabrikskopian i datorn via systemåterställningsmediet:

1. Sätt i systemåterställningsskivan eller USB-minnet och starta om datorn.
2. När DELL™ logotypen visas trycker du direkt på <F12> .

 **OBS!** Om du väntar för länge och operativsystemets logotyp dyker upp, fortsätter du att vänta tills du ser skrivbordet i Microsoft® Windows®. Stäng sedan av datorn och försök igen.

3. Välj lämplig startenhet i listan och tryck på <Enter>.
4. Följ instruktionerna på skärmen för att slutföra återställningen.

## Dell Factory Image Restore

 **VIKTIGT!** Om du använder Dell Factory Image tas alla data på hårddisken och alla program eller drivrutiner som du har installerat efter att du fick datorn bort permanent. Säkerhetskopiera om möjligt alla data innan du använder detta alternativ. Använd bara Dell Factory Image Restore om det inte gick att lösa problemet med operativsystemet med Systemåterställning.

 **OBS!** Dell Factory Image Restore finns inte i alla länder och i vissa datorer.

Använd Dell Factory Image Restore som sista utväg att återställa operativsystemet. Detta alternativ återställer hårddisken till det tillstånd den befann sig i när du köpte datorn. Alla program och filer som du har lagt till sedan du fick datorn — även datafiler — tas bort permanent från hårddisken. Datafiler kan vara dokument, kalkylark, e-brev, digitala fotografier, musikfiler och så vidare. Säkerhetskopiera, om möjligt, alla data innan du använder Dell Factory Image Restore.



## Starta Dell Factory Image Restore

1. Slå på strömmen till datorn.
2. När DELL™-logotypen visas trycker du flera gånger på <F8> för att öppna fönstret **Advanced Boot Options** (avancerade startalternativ).  
 **OBS!** Om du väntar för länge och operativsystemets logotyp dyker upp, fortsätter du att vänta tills du ser skrivbordet i Microsoft® Windows®. Stäng sedan av datorn och försök igen.
3. Välj att **reparera datorn**.  
Fönstret med **alternativ för systemåterställning** visas.
4. Välj en tangentbordslayout och klicka på **Nästa**.
5. Logga in som lokal användare för att komma åt återställningsalternativen. Öppna kommandoprompten genom att skriva `administrator` (administratör) i **användarnamn** fältet och därefter klicka på **OK**.



6. Klicka på **Dell Factory Image Restore** (återställning till Dells fabrikskopia).  
Välkomstskrmen till **Dell Factory Image Restore** dyker upp.  
 **OBS!** Beroende på konfiguration måste du eventuellt välja **Dell Factory Tools** (Dells fabriksverktyg) och därefter **Dell Factory Image Restore**.
7. Klicka på **Nästa**.  
Skärmbilden för **bekräftelse av databorttagning** visas.  
 **OBS!** Om du inte vill fortsätta med Dell Factory Image Restore, klickar du på **Avbryt**.
8. Markera kryssrutan för att bekräfta att du vill fortsätta med formateringen av hårddisken och återställa systemets programvara till fabriksstillstånd. Klicka därefter på **Nästa**.  
Återställningen startar och det tar minst fem minuter innan den är klar. Ett meddelande visas när operativsystemet och de fabriksinstallerade programmen har återställts till fabriksstillstånd.
9. Klicka på **Slutför** för att starta om datorn.

## Få hjälp

Om du har problem med datorn kan du diagnostisera och felsöka problemet genom att följa stegen nedan:

1. Mer information och procedurer för datorns problem finns under "Lös problem" på sidan 41.
2. Mer information om felsökning finns i *Dells tekniska handbok* på hårddisken eller på **support.dell.com/manuals**.
3. Anvisningar om hur man kör "Dell Diagnostik" finns på sidan 52.
4. Fyll i "Diagnostikchecklistan" på sidan 71.
5. Använd Dells stora utbud av onlinetjänster tillgängliga på **support.dell.com** för hjälp med frågor som rör installation och felsökning. En utförligare lista över Dell onlinesupport finns under "Onlinetjänster" på sidan 66.

6. Om föregående steg inte har löst problemet se "Innan du ringer" på sidan 70.

-  **OBS!** Ring Dells support från en telefon i närheten av datorn så att personalen kan hjälpa dig med de åtgärder som krävs.
-  **OBS!** Dells expresskods system är inte tillgängligt i alla länder.

Ange din expresskod när den efterfrågas, så kopplas du direkt till rätt supportpersonal. Om du inte har någon kod öppnar du mappen **Dell Tillbehör**, dubbelklickar på ikonen **Express Service Code** (expresskod) och följer anvisningarna.

-  **OBS!** Vissa av tjänsterna finns inte utanför USA. Kontakta den lokala Dell-representanten för mer information.

## Teknisk support och kundtjänst

Via Dells supporttjänst får du svar på dina frågor om Dell™-maskinvara. Vår supportpersonal ger snabba och korrekta svar tack vare att de använder datorbaserade diagnosmetoder.

För att kontakta Dells supporttjänst, se "Innan du ringer" på sidan 70 och därefter kontaktinformationen för din region eller gå till **[support.dell.com](http://support.dell.com)**.

## DellConnect

DellConnect™ är ett enkelt onlineåtkomstverktyg som gör att en servicetekniker från Dell kan komma åt datorn via en bredbandsanslutning och diagnostisera problemet och reparera det under ditt överinseende. Mer information finns på **[www.dell.com/dellconnect](http://www.dell.com/dellconnect)**.

## Onlinetjänster

Information om Dells produkter och tjänster finns på följande webbplatser:

- **www.dell.com**
- **www.dell.com/ap** (endast Asien och Stillahavsområdet)
- **www.dell.com/jp** (endast Japan)
- **www.euro.dell.com** (endast Europa)
- **www.dell.com/la** (Latinamerika och Karibien)
- **www.dell.ca** (endast Kanada)

Du kommer till Dell Support via följande webbplatser och e-postadresser:

### Dell Support-webbplatser

- **support.dell.com**
- **support.jp.dell.com** (endast Japan)
- **support.euro.dell.com** (endast Europa)
- **supportapj.dell.com** (endast Asien och Stillahavsområdet)

### E-postadresser till Dells support

- **mobile\_support@us.dell.com**
- **support@us.dell.com**
- **la-techsupport@dell.com** (endast Latinamerika och Karibien)
- **apsupport@dell.com** (endast Asien och Stillahavsområdet)

### E-postadresser till Dells marknadsförings- och säljavdelningar

- **apmarketing@dell.com** (endast Asien och Stillahavsområdet)
- **sales\_canada@dell.com** (endast Kanada)

### FTP (protokoll för anonym filöverföring)

- **ftp.dell.com**

Logga in som användare: `anonymous` och ange din e-postadress som lösenord.

## Automatisk orderuppföljningstjänst

Om du vill kontrollera hur långt dina beställningar av Dell-produkter har kommit kan du besöka **support.dell.com** eller ringa den automatiska orderuppföljningstjänsten. En inspelad röst frågar efter den information som behövs för att hitta och ge information om din order.

Om det uppstår problem med beställningen, som att det saknas delar, att du har fått fel delar eller att det finns felaktigheter på fakturan, kan du kontakta Dell för att få hjälp. Ha följesedeln eller fakturan till hands när du ringer.

Information om vilket telefonnummer du ska ringa i din region finns under "Kontakta Dell" på sidan 72.

## Produktinformation



Om du behöver information om andra produkter som finns hos Dell, eller om du vill beställa något, kan du gå till **www.dell.com**. Information om vilket telefonnummer du ska ringa för att tala med en försäljare i din region finns i under "Kontakta Dell" på sidan 72.

## Returnera produkter för garantireparation eller återbetalning

Förbered alla artiklar som ska returneras på följande sätt:

 **OBS!** Innan du returnerar produkten till Dell bör du säkerhetskopiera data på hårddisken/hårddiskarna och alla andra lagringsenheter i produkten. Ta bort all konfidentiell, känslig eller personlig information och ta ut alla löstagbara medier som cd-skivor och mediekort. Dell ansvarar inte för konfidentiell, känslig eller personlig information; förlorade eller skadade data; eller skadade eller försvunna löstagbara medier som ingår i returen.

1. Ring till Dell för att få ett Returauktoriseringsnummer, och skriv det klart och tydligt på lådans utsida. Information om vilket telefonnummer du ska ringa i din region finns under "Kontakta Dell" på sidan 72.
2. Skicka med en kopia på fakturan och ett brev som beskriver varför artikeln returnerats.
3. Skicka med en kopia på diagnostikchecklistan (se "Diagnostikchecklista" på sidan 71) och ange vilka tester du har kört samt vilka felmeddelanden du har fått när du kört Dell Diagnostik (se "Dell Diagnostik" på sidan 52).
4. Inkludera alla tillbehör som hör ihop med de delar du returnerar (nätadapterskabel, programvara, handböcker o.dyl.) om du skickar tillbaka utrustningen för att få pengarna tillbaka.

5. Förpacka utrustningen som ska sändas tillbaka i originalförpackningen (eller likvärdigt förpackningsmaterial).
-  **OBS!** Du ansvarar för eventuella fraktkostnader. Du ansvarar även för försäkringen av alla returprodukter samt för risken att produkterna går förlorade under frakten till Dell. Postförskottspaket tas inte emot.
  -  **OBS!** Produktreturer som inte uppfyller alla ovanstående villkor tas inte emot vid ankomsten till Dell utan returneras till dig.

## Innan du ringer

-  **OBS!** Ha din expresskod redo när du ringer. Tack vare den koden kan Dells automatiska telefonsystem för support snabbare koppla ditt samtal. Du uppmanas eventuellt även att ange din servicekod.

### Lokalisera servicekoden

Datorns servicekoden anges på etiketten som sitter på datorns undersida.

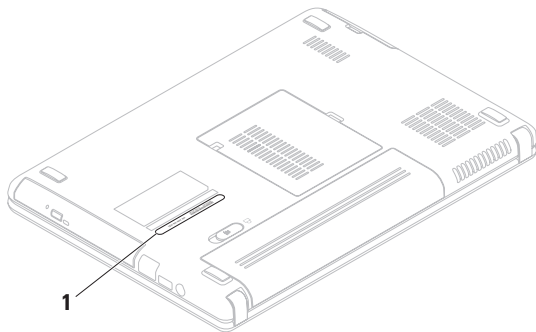

---

**1** Servicekod

---



Kom ihåg att fylla i följande diagnostiska checklista. Sätt på datorn innan du ringer Dell och ber om hjälp (om det är möjligt) och ring från en telefon vid eller i närheten av datorn. Det kan hända att du ombeds skriva in kommandon, uppge detaljerad information under olika operationer eller pröva andra felsökningsprocedurer som endast kan utföras vid själva datorn. Se till att du har systemdokumentationen till hands.

### Diagnostisk checklista

- Namn:
- Datum:
- Adress:
- Telefonnummer:
- Servicekod (streckkod på datorns bak- eller undersida):
- Returauktoriseringsnummer (om du fått ett sådant från Dells supporttekniker):
- Operativsystem och version:
- Enheter:
- Expansionskort:
- Är datorn ansluten till ett nätverk? Ja/Nej
- Nätverk, version och nätverkskort:
- Program och versioner:

## Få hjälp

Läs i dokumentationen till operativsystemet om hur du bestämmer innehållet i startfilerna till systemet. Om datorn är ansluten till en skrivare skriver du ut alla filer. Annars antecknar du innehållet i alla filer innan du ringer till Dell.

- Felmeddelande, pipkod eller diagnostikkod:
- Beskrivning av problemet och felsökningsåtgärder som du utfört:

## Kontakta Dell

För kundtjänst i USA ringer du 800-WWW-DELL (800-999-3355).

 **OBS!** Om du inte har en aktiv Internetanslutning, finns kontaktinformation på inköpsfakturan, följesedeln, räkningen eller i Dells produktkatalog.

Dell erbjuder flera alternativ för online- och telefonsupport. Utbudet varierar per land och produkt och vissa tjänster kanske inte finns där du befinner dig.

Så här tar du kontakt med Dell för försäljning, support eller kundtjänst:

1. Gå till **[www.dell.com/contactdell](http://www.dell.com/contactdell)**.
2. Välj ditt land eller region.
3. Välj lämplig service- eller supportlänk baserat på ditt behov.
4. Välj det sätt att kontakta Dell som passar dig bäst.

# Hitta mer Information och Resurser

## Om du behöver:

installera om operativsystemet

köra ett diagnostikprogram för datorn

installera om systemprogramvaran

mer information om Microsoft® Windows® och funktioner

uppdatera datorn med nya eller flera komponenter, till exempel en hårddisk

installera om eller byta ut en sliten eller defekt del

## Se:

”Systemåterställningsmedia” på sidan 61

”Dell Diagnostik” på sidan 52

”My Dell Downloads” på sidan 49

**support.dell.com**

*Servicehandboken* på  
**support.dell.com/manuals**



**OBS!** I vissa länder kan det göra garantin ogiltig om du öppnar eller byter ut delar i datorn. Kontrollera garantin och returpolitien innan du påbörjar arbete i datorn.

## Om du behöver:

---

hitta säkerhetsinformationen för datorn.  
information om garanti, regler och villkor  
(endast USA), säkerhetsanvisningar,  
föreskrifter, ergonomi eller licensavtalet för  
slutanvändare

din servicekod/expresskod — Du måste  
använda servicekoden för att identifiera datorn  
på **support.dell.com** eller när du kontaktar  
teknisk support

drivrutiner och hämtbara filer; readme-filer  
tillgång teknisk support och produkthjälp  
kontrollera din orderstatus för nya inköp  
lösningar och svar till vanliga frågor  
den allra senaste informationen om tekniska  
ändringar av datorn eller avancerat tekniskt  
referensmaterial för tekniker eller erfarna  
användare

---

## Se:

---



dokument angående säkerhet och regler som  
levererades med datorn finns även på  
**www.dell/regulatory\_compliance**.

datorns undersida och i **Dells supportcenter**.  
Starta **Dells supportcenter** genom att klicka på  
 ikonen i aktivitetsfältet.

**support.dell.com**

# Specifikationer

I detta avsnittet finns information som du kan behöva när du installerar, uppdaterar enheter för, och uppgraderar datorn.

 **OBS!** Utrustningen varierar i olika regioner. Mer information om datorns konfiguration får du genom att klicka på **Start**  → **Hjälp och support** och därefter välja alternativet för visning av datorinformation.

## Datormodell

Dell™ Inspiron™ N4020/N4030

## Minne

Minnesmodulens sockel	två SODIMM-kontakter som användaren kommer åt
Minnesmodulens kapacitet	1 GB, 2 GB och 4 GB
Minnestyp	1 333 MHz SODIMM DDR3

## Minne

Minimal minnesstorlek	1 GB
Maximal minnesstorlek	4 GB
Möjliga minneskonfigurationer	2 GB, 3 GB, 4 GB och 6 GB

 **OBS!** Anvisningar för minnesuppgradering finns i *Servicehandboken* på [support.dell.com/manuals](http://support.dell.com/manuals).

**Processor**

Inspiron N4020	Intel® Pentium® Dual-Core
	Intel Celeron® Dual-Core
	Intel Celeron
Inspiron N4030	Intel Core™ i3
	Intel Pentium Dual-Core
	Intel Celeron

**Systemkringskretsar**

Inspiron N4020	Mobile Intel Express GM45+ICH9M
Inspiron N4030	Mobile Intel 5 Series Express Chipset HM57

**Bild**

UMA		
Inspiron N4020		
Styrenhet för grafikkort		Mobile Intel GMA 4500MHD
Grafikminne		32 MB
Inspiron N4030		
Styrenhet för grafikkort		Intel HD Graphics
Grafikminne		32 MB
Separat		
Inspiron N4030		
Styrenhet för grafikkort		AMD ATI Mobility Radeon™ HD 5430
		AMD ATI Mobility Radeon™ HD 530v
Grafikminne		512 MB

## Specifikationer

### Kontakter

---

Ljud	en mikrofoningång, ett stereouttag för hörlurar/högtalare och ett analogt mikrofonuttag
Minikort	en minikortplats i halv storlek
Nätverkskort	en RJ45-kontakt
USB	tre 4-stifts USB 2.0-kompatibla portar
Mediekortläsare	en 5-i-1-kortplats
Bild	en 15-håls kontakt

### Mediekortläsare

---

Kort som stöds	Secure digital (SD)-minneskort Secure Digital High Capacity (SDHC)-kort Memory Stick Memory Stick PRO MultiMedia-kort (MMC) MultiMedia-kort plus (MMC+)
----------------	--

### Kommunikation

---

Modem (tillval)	Externt V.92 56K USB-modem
Nätverkskort	10/100 Ethernet LAN på moderkortet
Trådlöst	WLAN a/b/g/n och trådlös Bluetooth®-teknik



**Ljud**

Ljudstyrenhet	IDT 92HD79B1
Högtalare	2 x 1 watt högtalare
Volymkontroller	programmenyer och mediekontroller

**Kamera**

Pixel	0,3 Megapixel
Videoupplösning	640 x 480 vid 30 bps (max.)

**Tangentbord**

Antal tangenter	86 (USA och Kanada); 87 (Europa); 87 (Brasilien); 90 (Japan)
-----------------	--

**Bildskärm**

Typ	14,0" HD WLED TrueLife
Mått	
Höjd	173,95 mm
Bredd	309,40 mm
Diagonal	355,60 mm
Maximal upplösning	1 366 x 768
Uppdateringsfrekvens	60 Hz
Arbetsvinkel	0° (stängd) till 140°
Horisontell visningsvinkel	40/40
Vertikal visningsvinkel	15/-30 (H/L)
Pixelavstånd	0,23 x 0,23 mm

## Specifikationer

### Bildskärm

---

Kontroller	ljusstyrkan kan regleras via tangentbordsgenvägar (mer information finns i <i>Dells tekniska handbok</i> )
------------	--

### Styrplatta

---

Upplösning för x/y-position (grafiskt tabelläge)	240 cpi
Storlek	
Bredd	90,00 mm sensoraktivt område
Höjd	46,0 mm rektangel

### Batteri

---

4-cells/6-cells litiumjonsbatteri	
Höjd	20,20 mm
Bredd	208,36 mm
Djup	56,52 mm
Vikt	0,23 kg (4 celler) 0,33 kg (6 celler)
Spänning	14,8 V= (4 celler) 11,1 V= (6 celler)
Laddningstid (cirka):	4 timmar (när datorn är avstängd)
Drifttid	Batteriets drifttid varierar beroende på hur datorn används.
Knappcellsbatteri	CR-2032

## Nätadapter

---

 **OBS!** Använd endast nätadapterar som är avsedda för din dator. Se säkerhetsinformationen som medföljde datorn.

Inspänning	100–240 VAC
Inström	1,5 A/1,6 A/1,7 A
Infrekvens	50 – 60 Hz
Uteffekt	65 W eller 90 W
Utström	
65 W	4,43 A (maximalt vid 4-sekunders puls) 3,34 A (kontinuerligt)
90 W	5,62 A (maximalt vid 4-sekunders puls) 4,62 A (kontinuerlig)

## Nätadapter

---

Märkutspänning	19.5 +/- 1 V=
Temperaturintervall	
Vid drift	0 - 40 °C
Förvaring	-40 °C till 70 °C

## Fysiska mått

---

Höjd	32,10 till 32,80 mm
Bredd	340,00 mm
Djup	244,00 mm
Vikt (med 6-cells batteri)	konfigurerbar till mindre än 2,22 kg

## Specifikationer

### Datormiljö

---

#### Temperaturintervall

Vid drift 0 - 35 °C

Förvaring -40 °C till 65 °C

#### Relativ luftfuktighet (maximalt)

Vid drift 10 - 90 % (utan kondens)

Förvaring 5 - 95 % (utan kondens)

Maximal vibration (vid användning av ett slumpmässigt vibrationsspektrum som simulerar användarmiljön)

Vid drift 0,66 g RMS

Icke drift 1,30 GRMS

### Datormiljö

---

Maximal stöttålighet (vid drift — mätt med Dell Diagnostik som körs på hårddisken och en 2 ms lång halvsinuspuls; vid icke drift — mätt med parkerad hårddisk och en 2 ms lång halvsinuspuls)

Vid drift 110 G

Icke drift 160 G

#### Höjd över havet (maximalt)

Vid drift -15,2 till 3 048 m

Förvaring -15,2 till 10 668 m

Nivå på luftburen förorening G2 eller lägre enligt definitionen av ISA-S71.04-1985

# Bilaga

## Om Macrovision-produkter

Denna produkt inkluderar upphovsrättsligt skyddad teknik som skyddas av metodanspråk på vissa patent i USA och andra rättigheter som ägs av Macrovision Corporation och andra upphovsrättsinnehavare. Användning av den upphovsrättsligt skyddade tekniken måste godkännas av Macrovision Corporation och gäller endast hemmabruk och annan begränsad användning, såvida inte Macrovision Corporation uttryckligen ger sitt medgivande till annan användning. Dekompilering och disassemblering förbjudes.

## Information om NOM, eller den officiella mexikanska standarden (endast för Mexiko)

Följande information finns på de enheter som beskrivs i detta dokument i enlighet med kraven i den officiella mexikanska standarden (NOM):

### Importör:

Dell México S.A. de C.V.

Paseo de la Reforma 2620 – Flat 11°

Col. Lomas Altas

11950 México, D.F.

### Bärbara datorer

Regleringsmodellnummer	Spänning	Frekvens	Elförbrukning	Utspänning	Utintensitet
P07G	100-240 V~	50-60 Hz	1,5 A/1,6 A/1,7 A	19,5 V=	3,34 A/4,62 A

Detaljer finns i säkerhetsinformationen som medföljde datorn.

Ytterligare information om säkerhet finns på [www.dell.com/regulatory\\_compliance](http://www.dell.com/regulatory_compliance).

# Index

## A

återställa fabrikskopian **62**

## C

cd-skivor, spela och skapa **38**

## D

datorns kapacitet **38**

DellConnect **65**

Dell DataSafe Online Backup **39**

Dell Diagnostik **52**

Dells supportcenter **48**

Diagnostisk checklista **71**

drivrutiner och hämtbara filer **75**

dvd-skivor, spela och skapa **38**

## E

e-postadresser

till teknisk support **66**

e-postadresser till support **66**

## F

Felsökning av maskinvara **51**

FTP-inloggning, anonym **66**

## G

garantireturer **68**

## H

hjälp

få hjälp och support **64**

## Index

### I

Internetanslutning **14**

ISP

Internetleverantör **14**

### K

kabelanslutet nätverk

nätverkskabel, ansluta **7**

Kontakta Dell online **72**

kundtjänst **65**

### L

lösa problem **41**

luftflöde, tillåta **5**

### M

maskinvaruproblem

diagnos **51**

minnesproblem

lösa **44**

### N

nätverksanslutning

åtgärda **42**

### P

problem, lösa **41**

problem med strömförsörjning, åtgärda **43**

produkt

information och köp **67**

programvarufunktioner **38**

programvaruproblem **45**

### R

resurser, ytterligare **74**

ringer till Dell **70**



**S**

skada, undvika **5**

skicka produkter

    för retur eller reparation **68**

specifikationer **76**

Styrplatta

    Fingerrörelser **28**

supportwebbplatser

    världsomfattande **66**

systemåterställning, alternativ **56**

Systemmeddelanden **49**

**T**

trådlös nätverksanslutning **15**

**W**

Windows

    Guiden Programkompatibilitet **46**

    konfigurera **9**

**Y**

ytterligare information **74**





Tryckt i Irland.

[www.dell.com](http://www.dell.com) | [support.dell.com](http://support.dell.com)



OMNJV8A00